

# ThermTec

## HUNT LRF Serie

# Thermal Clip-On Hunt LRF Serie Benutzerhandbuch



Download on the  
App Store

GET IT ON  
Google Play



V1.0

**PRO**  
+ LRF

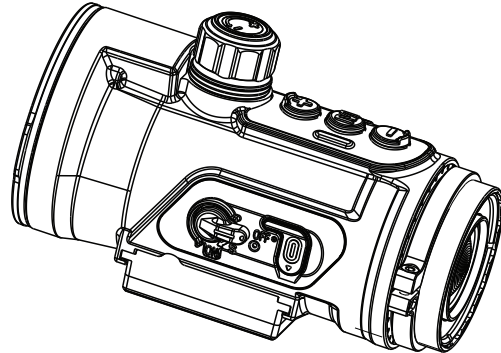
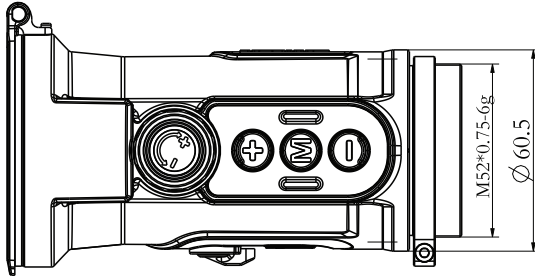
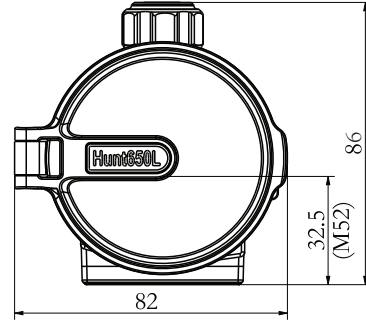
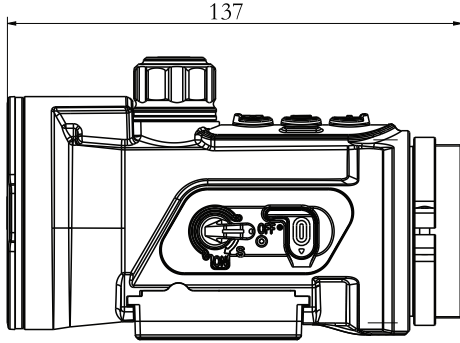

# Rechtliche Informationen

COPYRIGHT © 2025 ThermTec Technology Co., Ltd. ALLE RECHTE VORBEHALTEN.

## Über dieses Handbuch

Dieses Handbuch enthält Anweisungen zur Verwendung und Verwaltung des Produkts. Bilder, Diagramme, Abbildungen und alle weiteren Informationen dienen ausschließlich der Erläuterung und Beschreibung. Die im Handbuch enthaltenen Informationen können sich ohne Vorankündigung aufgrund von Firmware-Updates oder aus anderen Gründen ändern. Die neueste Version dieses Handbuchs finden Sie auf der ThermTec-Website (<https://www.thermeyer.com>).

Bitte verwenden Sie dieses Handbuch unter Anleitung und Unterstützung von Fachkräften, die für den Support des Produkts geschult sind.

## Marke

**ThermTec** und andere Marken und Logos von ThermTec sind Eigentum von ThermTec in verschiedenen Rechtsordnungen. Andere erwähnte Marken und Logos sind Eigentum ihrer jeweiligen Inhaber.

## Haftungsausschluss

Soweit nach geltendem Recht zulässig, werden dieses Handbuch und das darin beschriebene Produkt mit seiner Hardware, Software und Firmware „wie besehen“ und „mit allen Fehlern und Mängeln“ bereitgestellt. ThermTec übernimmt keinerlei ausdrückliche oder stillschweigende Gewährleistung, einschließlich, jedoch nicht beschränkt auf Marktgängigkeit, zufriedenstellende Qualität oder Eignung für einen bestimmten Zweck. Die Nutzung des Produkts erfolgt auf eigenes Risiko. ThermTec haftet in keinem Fall für besondere, Folge-, zufällige oder indirekte Schäden, einschließlich, aber nicht beschränkt auf entgangenen Gewinn, Betriebsunterbrechung, Datenverlust, Beschädigung von Systemen oder Verlust von Dokumentationen, gleich aus welchem Rechtsgrund, selbst wenn ThermTec auf die Möglichkeit solcher Schäden hingewiesen wurde.

Sie erkennen an, dass der Inhalt des Internets gewisse Sicherheitsrisiken birgt und ThermTec keine Verantwortung für Betriebsstörungen, Datenschutzverletzungen oder andere Schäden, die aus Cyberangriffen, Hackerangriffen, Vireninfectionen oder anderen Internet-Sicherheitsrisiken resultieren übernimmt. ThermTec wird jedoch bei Bedarf zeitnah technische Unterstützung leisten.

Sie erklären sich damit einverstanden, dieses Produkt in Übereinstimmung mit allen geltenden Gesetzen zu verwenden und Sie sind allein dafür verantwortlich, dass Ihre Verwendung mit dem geltenden Recht übereinstimmt.

Insbesondere sind Sie dafür verantwortlich, dieses Produkt in einer Weise zu nutzen, die nicht gegen die Rechte Dritter verstößt, einschließlich, aber nicht beschränkt auf Veröffentlichungsrechte, Rechte an geistigem Eigentum oder Datenschutz- und andere Persönlichkeitsrechte. Sie dürfen dieses Produkt nicht für verbotene Endzwecke verwenden, einschließlich der Entwicklung oder Herstellung von Massenvernichtungswaffen, der Entwicklung oder Herstellung chemischer oder biologischer Waffen, jeglicher Aktivitäten im Zusammenhang mit nuklearen Sprengstoffen oder unsicheren nuklearen Brennstoffkreisläufen oder zur Unterstützung von Menschenrechtsverletzungen.

Im Falle von Widersprüchen zwischen diesem Handbuch und dem geltenden Recht hat letzteres Vorrang.

The logo for ThermTec features a stylized 'T' composed of three vertical bars of varying heights, colored in orange and red. To the right of this symbol, the word 'ThermTec' is written in a bold, black, sans-serif font.The logo for HUNT LRF consists of the word 'HUNT' in a bold, black, sans-serif font. To its right is a rounded rectangular box with a black border containing the letters 'LRF' in a bold, black, sans-serif font.

# Inhalt

Rechtliche Infomationen .....	03	6.4 Standby-Modus .....	17
Über dieses Handbuch .....	03	6.5 Fokuseinstellung .....	17
Marken .....	03	6.6 Pseudo-Farbumschalter .....	18
Haftungsausschluss .....	03	6.7 Tag- und Nachtmodus .....	18
Sicherheitsinformationen .....	06	6.8 UI-Zoom .....	18
Einflüsse der Umwelt .....	06	6.9 E-Zoom im PIP-Modus .....	19
Schluckrisiko .....	06	6.10 LRF-Funktion .....	19
Vorgesehene Verwendung .....	07	6.11 OLED-Helligkeitsregelung .....	20
Funktionsprüfung .....	07	6.12 OSD-Funktion .....	20
<b>REGULATORY INFORMATION</b> .....	08	6.13 Stromversorgung .....	20
1. Beschreibung .....	09	<b>7. Hauptmenü</b> .....	21
2. Merkmale .....	09	Funktionen des Hauptmenüs .....	21
3. Technische Daten .....	10	<b>8. Einschießen</b> .....	32
4. Lieferumfang .....	12	<b>9. Ballistische Berechnung</b> .....	35
5. Komponenten und Bedienelemente .....	13	<b>10. Aufnahme und Aufzeichnung</b> .....	37
5.1 Erscheinung von Hunt .....	14	<b>11. Speicherzugriff</b> .....	38
5.2 Beschreibung der Steuerung .....	15	<b>12. Hotspot-Funktion</b> .....	38
5.3 Menü/Statusleiste Symbole .....	15	Hotspot-Passwort ändern .....	39
6. Bedienungsanleitung .....	15	<b>13. Fernbedienung</b> .....	40
WARNUNGEN .....	17	<b>14. Herunterladen der „ThermTec Outdoor“-APP</b> .....	42
6.1 Installation .....	17	<b>15. Technische Überprüfung</b> .....	42
6.2 Ein/Ausschalten .....	17	<b>16. Wartung</b> .....	42
6.3 Bildkalibrierung .....	17	<b>17. Firmware-Aktualisierung</b> .....	43

# Sicherheitsinformationen

## Umwelteinflüsse

**Achtung:** Richten Sie das Gerät niemals auf intensive Wärmequellen (z. B. die Sonne, Laser). Die Linsen können Licht bündeln und starke Hitze erzeugen, was irreversible Schäden an internen Komponenten verursachen kann.

## Verschluckungsgefahr

**Warnung:** Außer Reichweite von Kleinkindern aufbewahren. Kleine Teile können sich lösen und eine Erstickungsgefahr darstellen oder verschluckt werden.

## Sicherheitsanweisungen für die Verwendung

- Halten Sie das Gerät von offenem Feuer und übermäßiger Hitze fern.
- Die Batteriekapazität nimmt in kalten Umgebungen vorübergehend ab. Dies ist ein technischer Effekt und kein Defekt.
- Bewahren Sie das Gerät an einem trockenen, gut belüfteten Ort auf. Entfernen Sie bei längerer Lagerung die Batterien.
- Betreiben oder lagern Sie das Gerät nicht außerhalb des Temperaturbereichs von -20 °C bis +50 °C.
- Verwenden Sie nur ein USB-Type-C-Kabel und ein geeignetes Netzteil, um das Gerät anzuschließen.
- Wenn das Gerät beschädigt ist oder die Batterie einen Defekt aufweist, wenden Sie sich bitte an unseren Kundendienst. Versuchen Sie nicht, das Gerät selbst zu reparieren.

## Entsorgung von Elektro- und Elektronikgeräten (EEE) (Privathaushalte)

Das WEEE-Symbol bedeutet, dass dieses Produkt nicht mit dem Hausmüll entsorgt werden darf. Bitte bringen Sie es zu einer vorgesehenen Sammelstelle zur kostenlosen Wiederverwertung. In einigen Regionen kann das Gerät beim Kauf eines neuen Produkts an den Händler zurückgegeben werden. Die ordnungsgemäße Entsorgung schützt die Umwelt und die öffentliche Gesundheit. Kontaktieren Sie die örtlichen Behörden für Sammelstellen. Unsachgemäße Entsorgung kann gesetzlich geahndet werden.

## **Für Geschäftskunden in der Europäischen Union**

Für Informationen zur Entsorgung dieses Produkts wenden Sie sich bitte an Ihren Händler oder Lieferanten.

## **Entsorgung außerhalb der Europäischen Union**

Dieses Symbol gilt nur innerhalb der Europäischen Union. Informationen zur zutreffenden Entsorgung in Ihrem Land erhalten Sie bei den örtlichen Abfallentsorgungsbehörden oder beim Verkaufspunkt.

## **Bestimmungsgemäße Verwendung**

Dieses Wärmebildgerät ist bestimmt für: Wildbeobachtung und Forschung, ferngesteuertes Jagd-Scouting und Wildtiermanagement sowie allgemeine zivile Outdoor-Anwendungen (z. B. Sicherheit, Rettung, Freizeit). Es ist nicht für die Verwendung durch Kinder vorgesehen. Verwenden Sie das Gerät nur wie in diesem Handbuch beschrieben. Hersteller und Händler haften nicht für Schäden oder Verletzungen, die durch nicht bestimmungsgemäße, unsachgemäße oder fahrlässige Verwendung entstehen.

## **Funktionstest**

- Überprüfen Sie vor der Verwendung, ob das Gerät sichtbare Schäden aufweist.
- Prüfen Sie, ob das Gerät ein klares, ungestörtes Bild anzeigt.
- Überprüfen Sie, ob die Einstellungen der Wärmebildkamera korrekt sind. Siehe Hinweise im Abschnitt Bedienung.

# Regulatorische Informationen



Dieses Produkt und gegebenenfalls die mitgelieferten Zubehörteile sind mit "CE" gekennzeichnet und entsprechen damit den einschlägigen harmonisierten europäischen Normen gemäß Richtlinie 2014/53/EU (RED), Richtlinie 2014/30/EU (EMV) und Richtlinie 2014/35/EU (LVD) sowie der Richtlinie 2011/65/EU (RoHS).



Dieses Produkt und gegebenenfalls die mitgelieferten Zubehörteile sind mit "UKCA" gekennzeichnet und entsprechen den folgenden Bestimmungen: Radio Equipment Regulations 2017, Electromagnetic Compatibility Regulations 2016, Electrical Equipment (Safety) Regulations 2016 und der Restriction of the Use of Certain Hazardous Substances in Electrical and Electronic Equipment Regulations 2012.



Dieses Produkt entspricht den Anforderungen der Richtlinie 2011/65/EU (RoHS).



2012/19/EU (WEEE-Richtlinie): Produkte, die mit diesem Symbol gekennzeichnet sind, dürfen in der Europäischen Union nicht als unsortierter Hausmüll entsorgt werden. Bringen Sie das Produkt zum Händler beim Kauf gleichwertiger neuer Geräte oder geben Sie es an den vorgesehenen Sammelstellen ab. Weitere Informationen: [www.recyclethis.info](http://www.recyclethis.info).



Richtlinie 2006/66/EG (Batterierichtlinie) und deren Änderung 2013/56/EU: Dieses Produkt enthält eine Batterie, die nicht als unsortierter Hausmüll entsorgt werden darf. Details zur Batterie entnehmen Sie bitte der Produktdokumentation. Die Batterie ist mit einem Symbol gekennzeichnet und kann Angaben zu Cd, Pb oder Hg enthalten. Zur ordnungsgemäßen Entsorgung geben Sie die Batterie beim Händler oder an einer Sammelstelle ab. Weitere Informationen: [www.recyclethis.info](http://www.recyclethis.info).

# 1. Beschreibung

Die HUNT LRF-Serie als Wärmebildvorsatzgerät verfügt über eine hohe thermische Empfindlichkeit zur herausragenden Detailerkennung, selbst bei widrigen Wetterbedingungen und bei geringem Temperaturkontrast zwischen Ziel und Hintergrund. Die Verwendung der Hunt LRF-Serie bietet gegenüber der Nachtjagd mit herkömmlichen Optiken oder Nachtsichtgeräten mehrere Vorteile. Wenn die Hunt LRF-Serie an ein Tageszielfernrohr montiert wird, behält der Anwender den gewohnten Komfort des Tageszielfernrohrs bei, einschließlich des vorhandenen Absehens und des Augenabstands. Die Hunt LRF-Serie erlaubt weiterhin die Nutzung variabler Vergrößerungen des Tageszielfernrohrs.

## 2. Merkmale



Hunt 650L

- Schnelles Auf- und Abnehmen der Montage;
- 12  $\mu\text{m}$  Wärmebilddetektor, NETD  $\leq$  15 mK;
- 1920  $\times$  1080 @ 4.5  $\mu\text{m}$  Auflösung mit 0,39" OLED-Display;
- 1,1 cm pro Klick @100 m, hohe Einschießen-Präzision;
- Magnesiumlegierungsgehäuse;
- Leichtes und kompaktes Design;
- Drahtlose Fernbedienung;
- APP-Verbindung über Wi-Fi unterstützt;
- 6 Pseudo-Farbpaletten und 8 wählbare Referenzabsehen;
- Audio- und Rückstoßaktivierte Videoaufzeichnung unterstützt;
- Kombination aus Verschlusskorrektur und KI-Kalibrierungstechnologie;
- Bis zu 5 Stunden kontinuierlicher Betrieb mit austauschbarem und wiederaufladbarem Akku;
- Schutzart IP67;

# 3.Technische Daten

Modell	Hunt650L
<b>Mikrobolometer</b>	
Typ	Ungekühlt
Auflösung	650×512
Pixelabstand	12µm
NETD	≤15mK
Spektralbereich	8-14µm
Bildfrequenz	50Hz
Erkennungsreichweite	2600m
<b>Optik</b>	
Objektivlinse	50mm/F1.0
Pro Klick	1,1cm@100m
Sehfeld	8,8° × 7,0°
m@100m	15,4 × 12,3
Empfohlene Vergrößerung des Tagzielfernrohrs	1-16X
Vergrößerung	X1, X2, X3, X4
<b>Display</b>	
Typ	AMOLED
Auflösung, Pixel	1920 × 1080@4,5µm
Displaygröße	0,39 inch
<b>Funktionen</b>	
Maximale Rückstoßenergie bei Büchsenwaffen	6.000J

Bildkalibrierung	Per Shutter
Schalter	Ein/Aus/Standby
LRF	1000m
Balistikrechner	Ja
USB-Schnittstelle	Type-C

## Videorekorder

Foto-/Video-Wiedergabe	Ja
Integrierter Speicher	64GB

## Schnittstellen

Type C	Datenübertragung, Akkuaufladung
Wi-Fi	Ja
Bluetooth	Ja, Fernbedienung

## Akku

Austauschbarer Akku	5h@25°C
Ladefunktion am Gerät	Ja

## Umweltbedingungen

Gehäusematerial	Magnesiumlegierung
Anschlussgewinde	M52×0.75
Betriebstemperatur	-20- +50°C
IP-Schutzklasse	IP67
Gewicht,g	463g
Abmessungen, mm	137(L) × 82(W) × 86(H)

## 4.Lieferumfang



Hunt LRF  
Wärmebildvorsatzgerät  
(x1)



Akku pack  
(x2)



Akkuladegerät  
(x1)



Fernbedienung  
(x1)



Tasche (x1)



Bedienungsanleitung  
(x1)



USB-Kabel (x1)



Reinigungsstäbchen  
(x1)



Linsenreinigungstuch  
(x1)

# 5. Bauteile und Bedienelemente



## 5.1 Erscheinungsbild der Hunt



NO.	Bemerkungen
1	Okular
2	M52×0,75 Anschlussgewinde
3	Okular-Bajonett-Ring
4	E-Zoom / Laser-Entfernungsmesser / OLED-Helligkeitsregelung / Taste '-' (Abwärts)
5	Aufnahme/Record/Menu-Taste 'M'
6	Pseudo-Farbumschalter / UI-Zoom / Bildkorrektur-Taste / Taste '+' (Aufwärts)
7	Fokussierknopf des Objektivs
8	Objektivabdeckung
9	Laser-Entfernungsmesser-Modul
10	Objektiv
11	Drei-Stufen-Schalter
12	Type-C Anschluss





## 5.2 Beschreibung der Bedienelemente



### Vorsatzgerät Modus

Vor dem Aufrufen des Hauptmenüs			
Symbol	kurz drücken	gedrückt halten	Doppelklick
	Pseudofarben umschalten	UI-Zoomen	Bildkalibrierung
	Fotografie	Videografie	Hauptmenü
	E-Zoom	Laser-Entfernungsmesser Funktion ein/aus	OLED-Helligkeitseinstellung











Nach dem Aufrufen des Hauptmenüs			
Symbol	kurz drücken	gedrückt halten	Doppelklick
	Nach oben	N/A	N/A
	Bestätigen	Beenden	N/A
	Nach unten	N/A	N/A









### Monokular Modus

Vor dem Aufrufen des Hauptmenüs			
Symbol	kurz drücken	gedrückt halten	Doppelklick
	Pseudofarben umschalten	Digital-Zoomen	Bildkalibrierung
	Fotografie	Videografie	Hauptmenü
	N/A	Laser-Entfernungsmesser Funktion ein/aus	OLED-Helligkeitseinstellung

Nach dem Aufrufen des Hauptmenüs			
Symbol	kurz drücken	gedrückt halten	Doppelklick
	Nach oben	N/A	N/A
	Bestätigen	Beenden	N/A
	Nach unten	N/A	N/A

## 5.3 Menu/Status Bar Icons

	Bildeinstellungen
	Ladezustand
	Waffenprofile
	Einschießen
	Verbindungen
	Dateien
	Blind-Pixel-Korrektur
	OLED-Display
	RAV (Rückstoßaktivierte Aufnahme)
	FarbpalettenEyepiece Set
	Vorsatzgerät/Monokular Umstellung

	Zeit und Datum
	Sprache
	Kalibrierung
	Systemeinstellung
	Hotspot (Wlan)
	Laser-Entfernungsmesser
	Fernbedienung
	Bilder-/ Videoaufnahme
	Mikrofon Hotspot
	System

# 6. Bedienungsanleitung

## WARNUNGEN

Die Hunt LRF-Serie ist für den Langzeiteinsatz ausgelegt. Um eine dauerhafte Leistung sicherzustellen, befolgen Sie bitte die nachstehenden Hinweise:

- Vor der Verwendung sicherstellen, dass das Gerät gemäß Bedienungsanleitung montiert und eingestellt wurde.
- Bewahren Sie das Gerät mit aufgesetzter Objektivkappe im Transportetui auf.
- Schalten Sie das Gerät nach Gebrauch aus.

## Unbefugte Demontage oder Reparatur führt zum Erlöschen der Garantie!

Dieses Gerät ist für einen großen Temperaturbereich ausgelegt. Wird es jedoch von einer kalten in eine warme Umgebung gebracht, lassen Sie es 2–3 Stunden akklimatisieren, bevor Sie es einschalten, um Kondensation auf optischen Linsen zu vermeiden. Für Langzeitzuverlässigkeit wird eine regelmäßige professionelle Wartung empfohlen.

## 6.1 Installation

Das Hunt LRF-Anbaugerät ist für den Einsatz bei Tag und Nacht sowie bei ungünstigen Witterungsbedingungen wie Nebel, Smog oder Regen konzipiert. Zur Montage an Ihrem Tageszielfernrohr befolgen Sie bitte die folgenden Schritte:

- Stellen Sie sicher, dass das Tageszielfernrohr vor der Montage eingeschossen (zeroed) ist.
- Bestimmen Sie den Durchmesser des Objektivs Ihres Tageszielfernrohrs.
- Wählen Sie einen Adapter mit Innengewinde M52×0,75 und einen passenden Einsatz, der dem Außendurchmesser des Objektivs entspricht.
- Führen Sie den Ring in den Adapter ein, bis er vollständig sitzt.
- Schrauben Sie den montierten Adapter fest an das Objektiv Ihres Tageszielfernrohrs.
- Stellen Sie sicher, dass der Adapter sicher befestigt ist und nicht wackelt.



Tageszielfernrohr



Adapter

- Überprüfen Sie auf Spiel. Falls solches festgestellt wird, gehen Sie wie folgt vor:
  - Lösen Sie die Sicherungsschraube mit dem Innensechskantschlüssel (abhängig vom verwendeten Adapter).
  - Ziehen Sie die Schraube mit dem Innensechskantschlüssel so fest an, dass der Adapter fest am Objektiv sitzt.
  - Ziehen Sie die Sicherungsschraube vollständig an.
- Montieren Sie die Hunt auf dem Adapter und verriegeln Sie sie, indem Sie den Okular-Bajonett-Ring gegen den Uhrzeigersinn drehen.
- Nach der Installation, wenn das Hunt's Display-Absehen nicht mit dem Fadenkreuz Ihres Tageszielfernrohrs zentriert ist, führen Sie bitte die folgenden Schritte zur Ausrichtung durch:
  - Lösen Sie die Feststellschraube mit dem Sechskantschlüssel.

## 6.2 Ein-/Ausschalten

Schalten Sie das Gerät ein, indem Sie den Drei-Positionen-Schalter in die Position „ON“ drehen; zum Ausschalten wieder in die Position „OFF“ zurückstellen.

## 6.3 Bildkalibrierung

Doppelklicken Sie auf die Taste  für die Kalibrierung. Ausführliche Anleitung siehe Abschnitt "Korrektur" im Hauptmenü.

## 6.4 Standby-Modus

Ist das Gerät eingeschaltet, stellen Sie den Drei-Positionen-Schalter auf „S“ um, um das Gerät in den Standby-Modus zu versetzen. Stellen Sie ihn auf „On“, um das System wieder zu aktivieren.



## 6.5 Fokuseinstellung

Öffnen Sie die Objektivabdeckung und drehen Sie am Fokussierknopf, bis Sie ein klares Bild des Ziels erhalten.

## 6.6 Pseudo-Farbumschalter

Kurz drücken Sie die **+**-Taste, um die Pseudo-Farbpalette zu wechseln. Es stehen sechs Paletten zur Verfügung: White Hot, Black Hot, Red Hot, Green, Golden und Violet.



White



Black



Golden



Red



Green



Violet

## 6.7 Tag- und Nachtmodus



Öffnen Sie das Hauptmenü und wählen Sie die Option OLED/Mode, um zwischen zwei Helligkeitsmodi zu wechseln.

## 6.8 UI-Zoom

Langes Drücken der **+**-Taste vergrößert oder verkleinert die UI-Icons, sodass die Anzeige optimal an die Vergrößerung Ihres optischen Zielfernrohrs angepasst ist.



## 6.9 E-Zoom im PIP-Modus



Die Grundvergrößerung beträgt  $1\times$ . Kurzes Drücken der -Taste aktiviert das E-Zoom und zeigt die gezoomte Ansicht gleichzeitig in einem PIP-Fenster an. Jeder Druck der -Taste schaltet die digitale Vergrößerung zwischen  $\times 1$ ,  $\times 2$ ,  $\times 3$  und  $\times 4$  um.

### Hinweis:

1. Diese Funktion sollte nach der Einschießen verwendet werden, um Zielgenauigkeit bei Vergrößerung zu gewährleisten.
2. Bitte richten Sie die entsprechende Referenzlinie für jedes Waffenprofil nach dem Einschießen ein.
3. Detaillierte Einschießen-Anleitung siehe Abschnitt Einschießen.



## 6.10 LRF-Funktion

Langes Drücken der -Taste aktiviert die LRF-Funktion. Die Entfernung zum Ziel sowie der Neigungswinkel werden angezeigt. Sobald die ballistische Berechnung aktiviert ist, ist der LRF nicht mehr in der Lage, automatische kontinuierliche Messungen durchzuführen; unterstützt wird dann nur noch manuelle Messung durch langes Drücken der -Taste.

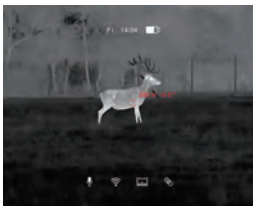

Der Cursor blinkt sechs Sekunden lang und verschwindet danach.



## 6.11 OLED-Helligkeitsregelung

Doppelklicken Sie die  Taste, um die OLED-Helligkeit anzupassen. Es stehen 5 Helligkeitsstufen zur Verfügung.

## 6.12 OSD-Funktion

Öffnen Sie das Hauptmenü und wählen Sie die OSD-Option, um die Einblendungen (OSD) ein- oder auszuschalten. Bei aktivierter OSD-Funktion werden die Menüs auch in Videoaufzeichnungen angezeigt.

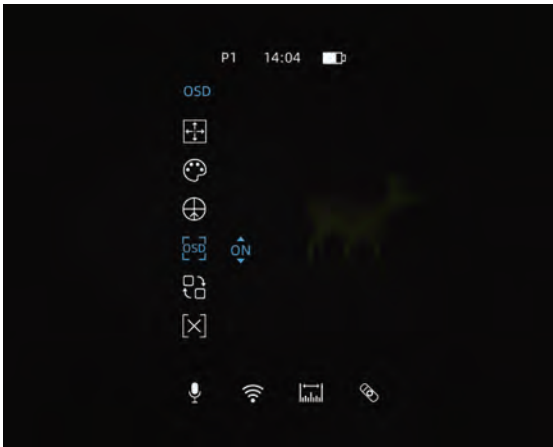

## 6.13 Stromversorgung

Der Hunt LRF kann entweder direkt geladen werden oder durch Entnahme des Akkus mit dem mitgelieferten Ladegerät geladen werden.



# 7.Hauptmenü

- Auf dem Startbildschirm doppelklicken Sie die „M“-Taste, um das Hauptmenü aufzurufen.
- Im Hauptmenü verwenden Sie kurz die „+“ oder „-“ Taste, um Menüoptionen zu wechseln.
- Kurzes Drücken der „M“-Taste passt die Einstellung der aktuellen Auswahl an.
- Drücken und halten Sie die „M“-Taste 3 Sekunden, um zum Startbildschirm zurückzukehren.
- Kurzes Drücken der „M“-Taste speichert die Einstellung.

## Funktionen des Hauptmenüs

### Bild-Einstellungen

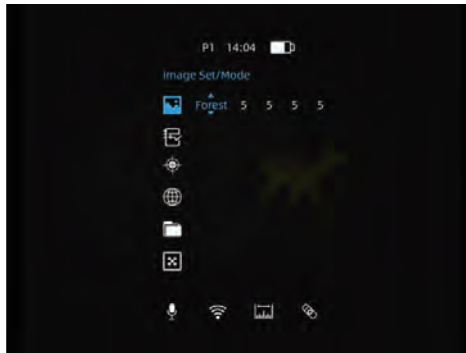

### Bild-Einstellungen ein-/ausschalten:

- Doppelklicken Sie auf die Taste „M“, um das
- Hauptmenü aufzurufen.
- Wählen Sie mit der Taste „+/-“ die Option „Bildset“ aus. Drücken Sie kurz die Taste „M“, um das Bildset aufzurufen.
- Das Symbol wird blau, wenn das Bildset ausgewählt ist.
- Stellen Sie die Parameter wie Schärfe, Kontrast, Helligkeit und Rauschunterdrückung nach Bedarf ein. Diese Parameter reichen von 1 bis 10.

## Waffenprofile

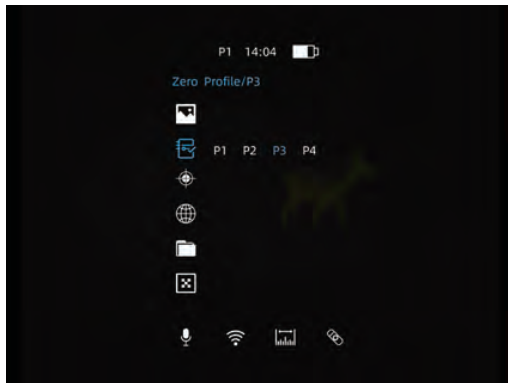

### Wählen Sie das Waffenprofil aus.

- Doppelklicken Sie auf die Taste „M“, um das Hauptmenü aufzurufen.
- Wählen Sie mit der Taste „+/-“ die Option „Waffenprofil“ aus.
- Drücken Sie kurz die Taste „M“, um „Waffenprofil“ aufzurufen.
- Das Symbol wird blau, wenn Waffenprofile ausgewählt ist.
- Es gibt vier Profilooptionen: P1/P2/P3/P4. Diese werden oben auf dem Bildschirm angezeigt, wenn ein bestimmtes Waffenprofile ausgewählt ist.
- Stellen Sie sicher, dass Sie die entsprechende Referenzlinie unter jedem Waffenprofile einrichten, da jedes Profil seinen eigenen Referenzlinieneinstellungen entspricht.
- Drücken Sie kurz die Taste „M“, um die Auswahl eines Profils zu bestätigen.

## Einschießen

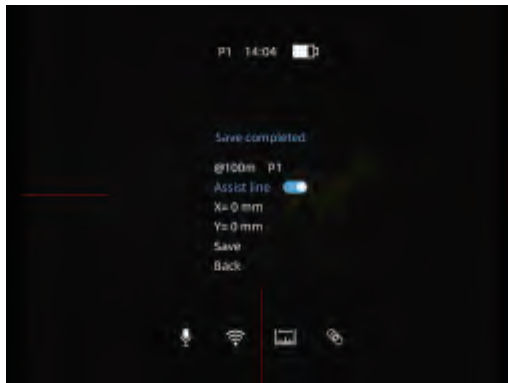

### Einschießen

- Doppelklicken Sie auf die Taste „M“, um das Hauptmenü aufzurufen.
- Wählen Sie mit der Taste „+ / -“ die Option „Einschießen“ aus.
- Drücken Sie kurz die Taste „M“, um die Einschießen-Stellung aufzurufen.
- Das Symbol wird blau, wenn das Waffenprofil ausgewählt ist.
- Ausführliche Anweisungen zum Einschießen finden Sie im Abschnitt „EINSCHIESSEN“.

## Hotspot / Bluetooth

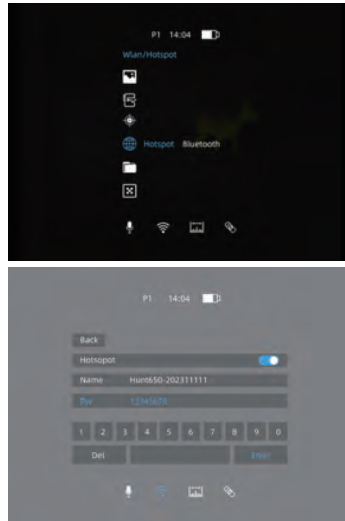

### Hotspot aktivieren/deaktivieren:

- Doppelklicken Sie auf die Taste „M“, um das Hauptmenü aufzurufen.
- Wählen Sie mit der Taste „+/-“ die Option „Hotspot“ aus. Drücken Sie kurz die Taste „M“, um die Hotspot-Einstellungen aufzurufen.
- Das Symbol wird blau, wenn „Hotspot“ ausgewählt ist.
- Wenn der Hotspot aktiviert ist, kann eine Verbindung mit der App „ThermTec Outdoor“ hergestellt werden. Das Standardpasswort lautet 12345678.

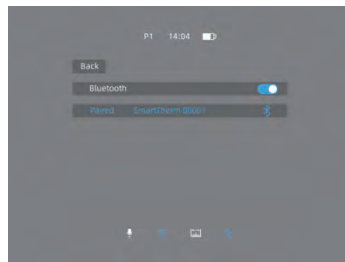

### Bluetooth ein-/ausschalten:

- Hier kann die Fernbedienung auch über Bluetooth verbunden werden.
- Nach dem Verbinden kann das Gerät über die Fernbedienung gesteuert werden.

## Dateien

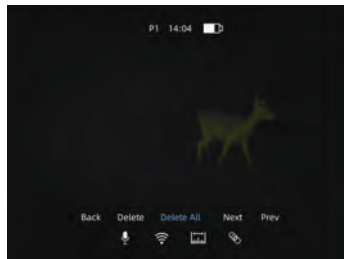

### Zugriff auf aufgenommene Bilder:

- Doppelklicken Sie auf die Taste „M“, um das Hauptmenü aufzurufen.
- Wählen Sie mit der Taste + / - die Option „Datei“ aus. Drücken Sie kurz die Taste „M“, um „Datei“ aufzurufen.
- Das Symbol wird blau, wenn „Datei“ ausgewählt ist.

- Klicken Sie auf „M“, um Bilddateien einzugeben.

- Nachdem Sie ein bestimmtes Bild ausgewählt haben, klicken Sie auf „M“, um weitere Bearbeitungsoptionen für das Bild aufzurufen. Sie können es löschen, das nächste Bild anzeigen oder alle Bilder löschen.

## Dateien

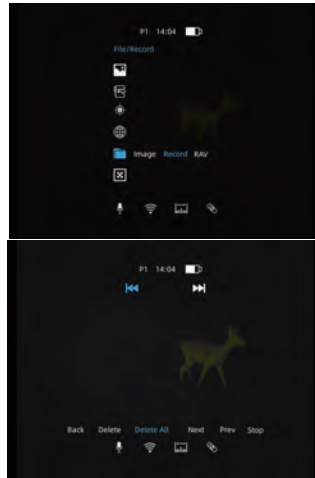

### Zugriff auf aufgezeichnete Videos/RAV-Videos:



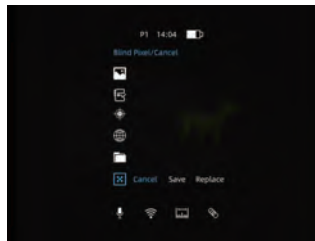

- Doppelklicken Sie auf die Taste „M“, um das Hauptmenü aufzurufen.
- Wählen Sie mit der Taste + / - die Option „Datei“ aus. Drücken Sie kurz die Taste „M“, um „Datei“ aufzurufen.
- Das Symbol wird blau, wenn „Datei“ ausgewählt ist.
- Wählen Sie „Aufnahme/RAV“ und klicken Sie auf „M“, um „Video-/RAV-Dateien“ aufzurufen.
- Wählen Sie ein bestimmtes Video aus und drücken Sie „M“, um das Video anzusehen.
- Hier können Sie weitere Funktionen aufrufen. Sie können das Video löschen, das nächste Video ansehen, das Video anhalten oder alle Videos löschen.

## Blind Pixel

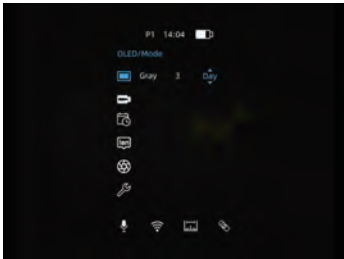

### Blind-Pixel-Funktion ein-/ausschalten:

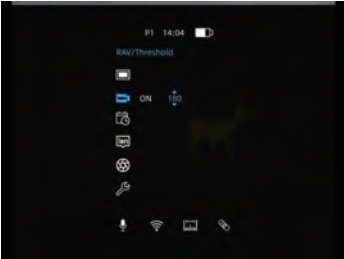
- Doppelklicken Sie auf die Taste „M“, um das Hauptmenü aufzurufen.
- Wählen Sie mit der Taste „+/-“ die Option „Blind Pixel“ (Blinde Pixel) aus. Drücken Sie kurz die Taste „M“, um „Blind Pixel“ aufzurufen.
- Das Symbol wird blau, wenn „Blind Pixel“ ausgewählt ist.
- Wählen Sie das blinde Pixel aus und bestätigen Sie die Auswahl mit „Cancel“ (Abbrechen), „Save“ (Speichern) oder „Replace“ (Ersetzen).
- Befolgen Sie die folgenden Schritte, um die blinden Pixel zu entfernen.
  - ▶ Schließen Sie die Objektivabdeckung.
  - ▶ Klicken Sie wiederholt auf „Ersetzen“.
  - ▶ Sobald ein Blindpixel entfernt wurde, klicken Sie auf „Speichern“.
  - ▶ Wiederholen Sie den oben beschriebenen Vorgang, bis alle Blindpixel entfernt sind.

<p><b>OLED</b></p> 		<p><b>OLED-Einstellungen:</b></p> <ul style="list-style-type: none"> <li>● Doppelklicken Sie auf die Taste „M“, um das Hauptmenü aufzurufen.</li> <li>● Wählen Sie mit der Taste „+ / -“ die Option „OLED“ aus.</li> <li>● Drücken Sie kurz die Taste „M“, um OLED aufzurufen.</li> <li>● Das Symbol wird blau, wenn OLED ausgewählt ist.</li> <li>● Bestätigen Sie die Farbe und Helligkeit von OLED.</li> <li>● Es stehen 4 Paletten zur Auswahl: Grau, Blau, Violett und Rot.</li> <li>● 2 Helligkeitsmodi sorgen für eine benutzerfreundliche Verwendung bei Tag und Nacht.</li> <li>● Drücken Sie kurz die Taste „M“, um das Menü zu verlassen, oder halten Sie die Taste „M“ gedrückt, um das Menü zu verlassen.</li> </ul>
<p><b>RAV</b></p> 		<p><b>RAV-Funktion ein-/ausschalten:</b></p> <ul style="list-style-type: none"> <li>● Doppelklicken Sie auf die Taste „M“, um das Hauptmenü aufzurufen.</li> <li>● Wählen Sie die Option „RAV“ mit der Taste „+/-“. Drücken Sie kurz die Taste „M“, um „RAV“ aufzurufen.</li> <li>● Das Symbol wird blau, wenn „RAV“ ausgewählt ist.</li> <li>● Dieser Wert wurde unter allgemeinen Testbedingungen ermittelt. Wenn ein Schalldämpfer vorhanden ist, wird empfohlen, den Wert weiter zu reduzieren. Je niedriger der Wert, desto leichter wird „RAV“ ausgelöst. Der empfohlene Wert ist 180.</li> </ul>
<p><b>Datum/ Uhrzeit</b></p> 		<p><b>Datum und Uhrzeit einstellen:</b></p> <ul style="list-style-type: none"> <li>● Doppelklicken Sie auf die Taste „M“, um das Hauptmenü aufzurufen.</li> <li>● Wählen Sie mit der Taste „+ / -“ die Option „Zeit“ aus.</li> <li>● Drücken Sie kurz die Taste „M“, um die Zeiteinstellungen aufzurufen.</li> <li>● Das Symbol wird blau, wenn „Zeit“ ausgewählt ist.</li> <li>● Nachdem Sie die Seite für die Datums-/Zeiteinstellungen aufgerufen haben, können Sie eine bestimmte Zeit einstellen.</li> <li>● Drücken Sie kurz die Taste „M“, um das Menü zu verlassen, oder halten Sie die Taste „M“ gedrückt, um das Menü zu verlassen.</li> </ul>

## Sprache

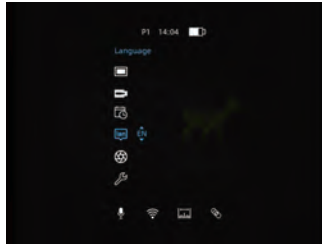

### Sprache einstellen:

- Doppelklicken Sie auf die Taste „M“, um das Hauptmenü aufzurufen.
- Wählen Sie mit der Taste „+ / -“ die Option „Sprache“ aus.
- Drücken Sie kurz die Taste „M“, um die Sprache auszuwählen.
- Das Symbol wird blau, wenn die Sprache ausgewählt ist.
- Drücken Sie kurz die Taste „M“, um das Menü zu verlassen, oder halten Sie die Taste „M“ gedrückt, um das Menü zu verlassen.

## Kalibrierung

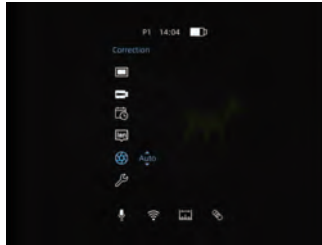

### Kalibrierung ein-/ausschalten:

- Doppelklicken Sie auf die Taste „M“, um das Hauptmenü aufzurufen.
- Wählen Sie mit der Taste „+ / -“ die Option „Kalibrierung“ aus. Drücken Sie kurz auf die Taste „M“, um die Kalibrierung aufzurufen.
- Das Symbol wird blau, wenn die Kalibrierung ausgewählt ist.
- Wählen Sie „Auto“ oder „Manuell“, um den Modus für die automatische bzw. manuelle Kalibrierung aufzurufen.
- Im Modus „Automatische Kalibrierung“ wird das Bild automatisch anhand der tatsächlichen Bedingungen kalibriert. Bei jeder Kalibrierung wird ein 10-Sekunden-Countdown ausgelöst, und der Bildschirm wird während des Vorgangs eingefroren. Drücken Sie kurz die Taste „M“, um den Modus zu verlassen, oder halten Sie die Taste „M“ gedrückt, um den Modus zu verlassen.

## System

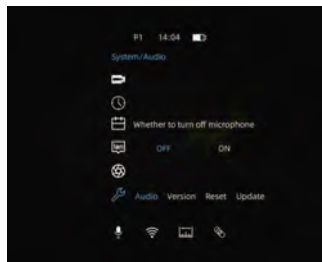

### Audio ein-/ausschalten

- Doppelklicken Sie auf die Taste „M“, um das Hauptmenü aufzurufen.
- Wählen Sie mit der Taste „+ / -“ die Option „System“ aus. Drücken Sie kurz die Taste „M“, um die Korrektur aufzurufen.
- Das Symbol wird blau, wenn die Korrektur ausgewählt ist.
- Wählen Sie „OFF/ON“, um den Ton auszuschalten oder einzuschalten.

## System

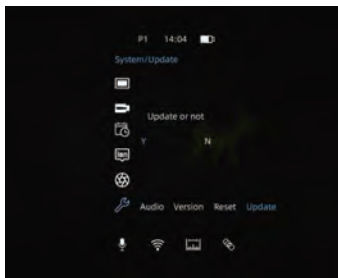
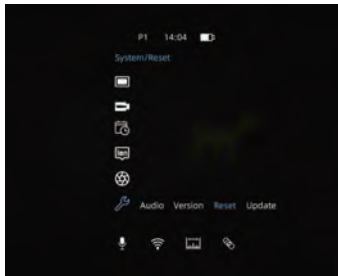
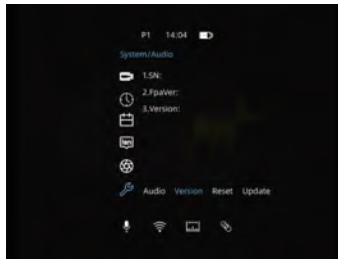

## Systemeinstellung

- Doppelklicken Sie auf die Taste „M“, um das Hauptmenü aufzurufen.
- Wählen Sie mit der Taste „+ / -“ die Option „System“ aus. Drücken Sie kurz die Taste „M“, um das System aufzurufen.
- Das Symbol wird blau, wenn „System“ ausgewählt ist.
- Informationen wie die Firmware-Version, die Seriennummer und andere relevante Informationen können auf der Versionsseite überprüft werden.
- Nach dem Aufrufen der Systemeinstellungen können Sie zwischen Zurücksetzen und Aktualisieren wählen. Die Rücksetzung stellt lediglich die aktuellen Systemeinstellungen auf die Standardeinstellungen zurück.
- Ein Upgrade ist nur über einen PC auf dieser Seite möglich.
- Mit der Option „Update“ können Sie die System-Firmware aktualisieren. Ein Upgrade ist nur über einen PC auf dieser Seite möglich. Bevor Sie die Firmware aktualisieren, wenden Sie sich bitte an den technischen Support von ThermTec.
- Drücken Sie kurz die Taste „M“, um die aktuellen Einstellungen zu bestätigen, und halten Sie die Taste „M“ gedrückt, um das Menü zu verlassen.

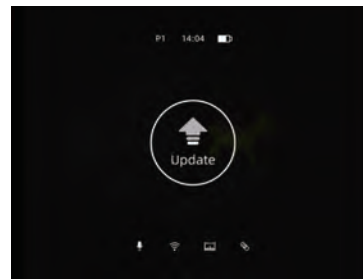



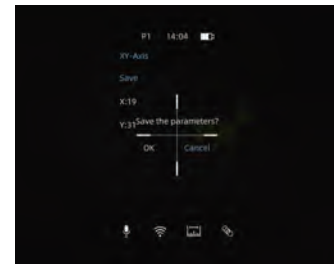
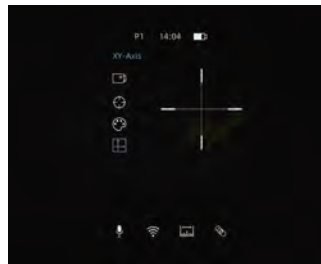
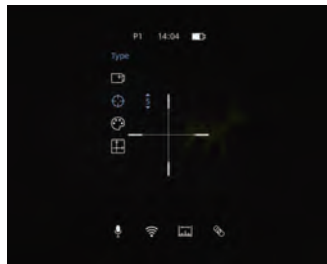
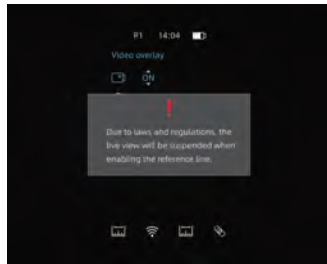
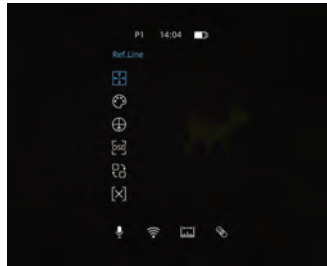

## Referenzlinie

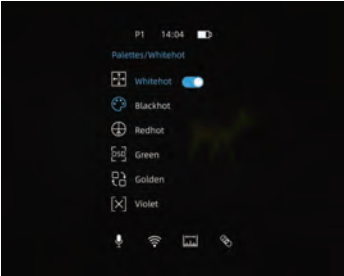

### Referenzlinie einstellen:

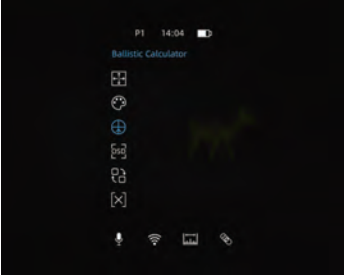
- Doppelklicken Sie auf die Taste „M“, um das Hauptmenü aufzurufen.
- Wählen Sie mit der Taste „+ / -“ die Option „Ref.Line“ aus. Drücken Sie kurz die Taste „M“, um „Ref.Line“ aufzurufen.
- Das Symbol wird blau, wenn „Ref.Line“ ausgewählt ist.
- Die Referenzlinie kann hier so eingestellt werden, dass sie in den Videoaufnahmen zu sehen ist.
- In der Regel können wir den Fadenkreuztyp, die Farbe und die Koordinaten einstellen.
- Jedes Nullstellungsprofil entspricht seiner eigenen Referenzlinie. Stellen Sie daher bitte sicher, dass Sie für jedes Profil die entsprechenden Koordinaten jedes einzelnen Fadenkreuzes einstellen.

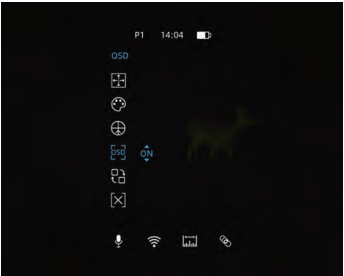
<p><b>Paletten</b></p> 	 <p><b>Paletten-Einstellungen:</b></p> <ul style="list-style-type: none"> <li>● Doppelklicken Sie auf die Taste „M“, um das Hauptmenü aufzurufen.</li> <li>● Wählen Sie mit der Taste „+ / -“ die Option „Paletten“ aus.</li> <li>● Drücken Sie kurz die Taste „M“, um die Paletten aufzurufen. Das Symbol wird blau, wenn „Paletten“ ausgewählt ist.</li> <li>● Sie können die am häufigsten verwendeten Farben aus den 6 Farben anpassen.</li> </ul>
<p><b>Ballistische Berechnung</b></p> 	 <p><b>Ballistische Berechnung:</b></p> <ul style="list-style-type: none"> <li>● Doppelklicken Sie auf die Taste „M“, um das Hauptmenü aufzurufen.</li> <li>● Wählen Sie mit der Taste „+ / -“ die Option „Ballistische Berechnung“ aus. Drücken Sie kurz die Taste „M“, um die ballistische Berechnung aufzurufen.</li> <li>● Die Cursormodi und Farben können auf der Seite „Ballistische Berechnung“ geändert werden.</li> <li>● Das Symbol wird blau, wenn „Modus“ oder „Farbe“ ausgewählt ist.</li> <li>● Ausführliche Anweisungen zur Einrichtung finden Sie im Abschnitt „Ballistische Berechnung“.</li> </ul>
<p><b>OSD Schalter</b></p> 	 <p><b>OSD aktivieren/deaktivieren:</b></p> <ul style="list-style-type: none"> <li>● Doppelklicken Sie auf die Taste „M“, um das Hauptmenü aufzurufen.</li> <li>● Wählen Sie mit den Tasten „+ / -“ die Option „OSD“ aus.</li> <li>● Drücken Sie kurz die Taste „M“, um die aktuellen Einstellungen zu bestätigen, und halten Sie die Taste „M“ gedrückt, um das Menü zu verlassen.</li> </ul>

## Okulartyp

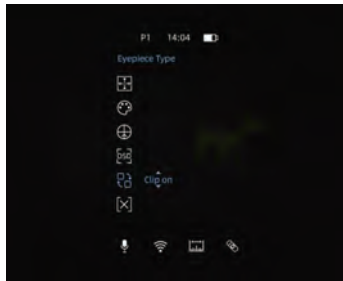

### Okulartyp einstellen:

- Doppelklicken Sie auf die Taste „M“, um das Hauptmenü aufzurufen.
- Wählen Sie mit der Taste „+ / -“ die Option „Okulartyp“ aus.
- Drücken Sie kurz die Taste „M“, um den Okulartyp aufzurufen.
- Das Symbol wird blau, wenn der Okulartyp ausgewählt ist.
- Mit der Okularkomponente können Sie die Vorsatzgerät-Serie auch in ein Monokular umwandeln.

# 8.Einschießen

Wenn das Absehen des Tageszielfernrohrs nach korrekter Montage der Hunt LRF in der Infrarot-Anzeige nicht zentriert ist, verwenden Sie die Bild- Einschießen, um die Infrarot-Anzeige mit der optischen Sicht auszurichten.

## Vorbereitung:

- Führen Sie die Korrektur des Tageszielfernrohrs vor der Montage der Hunt LRF durch.
- Montieren Sie die Hunt LRF gemäß dem Abschnitt Installation.
- Zielen Sie auf ein 100 m Ziel und schießen Sie.
- Auf dem Startbildschirm doppelklicken Sie „M“, um das Hauptmenü zu öffnen.

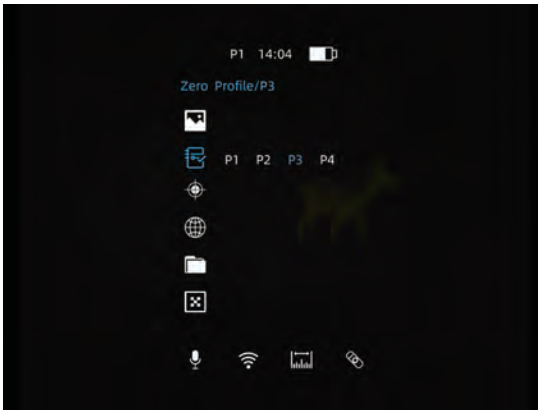

- Drücken Sie „+“/„-“ um den Cursor zu bewegen und wählen Sie das Zero Profile. Bestätigen Sie mit „M“.

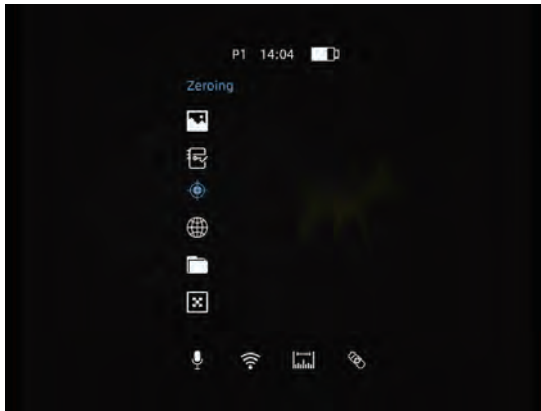

- Wählen Sie die Option Einschießen und drücken Sie kurz „M“, um in die Einschießens Oberfläche zu gelangen.

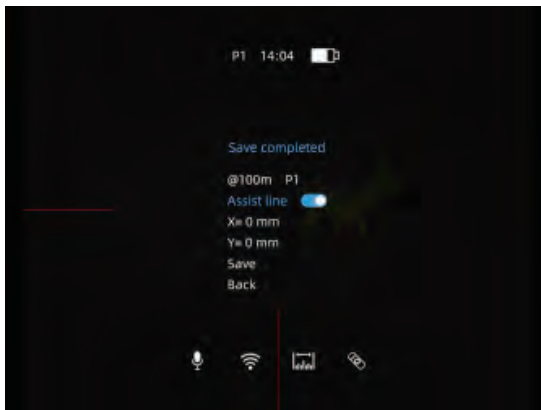

- In der Einschießens Oberfläche drücken Sie kurz „+“/„-“ um die Position des Infrarotbildes zu verschieben, bis das Ziel in der Kombination aus Wärmebild und Tageszielfernrohr mit dem Ziel, das nur im Tageszielfernrohr sichtbar ist, übereinstimmt. Die Standard- Einschießen- Entfernung beträgt 100 Meter.

Nach Abschluss der Einstellungen drücken Sie kurz „M“ zur Bestätigung oder drücken und halten Sie „M“ zum Verlassen und Wiederherstellen der Standardwerte.

**Hinweis:**

Die Referenzlinie wird automatisch gewechselt, wenn Sie das Waffenprofile ändern. Stellen Sie zudem die Koordinaten entsprechend dem Tageszielfernrohr nach dem Einschießen ein.

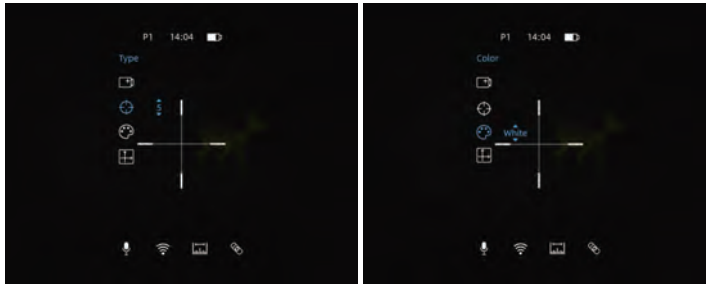

Es ist besonders zu beachten, dass die Koordinaten nach dem Einschießen entsprechend dem Tagesbereich eingestellt werden müssen.



# 9. BALLISTISCHE BERECHNUNG

## Achtung:

- Die ballistische Berechnung sollte nach der Nullstellung durchgeführt werden; andernfalls ist sie ohne praktische Bedeutung.
- Wenn die ballistische Berechnung aktiviert wird, wechselt das Gerät automatisch in den Einzelmessmodus.

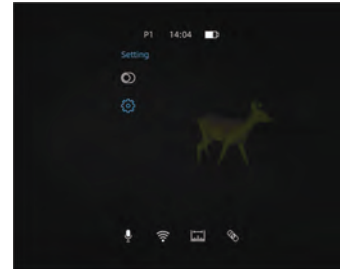

## Einrichtung, Bedienung und Theorie:

- Drücken Sie zweimal die Taste „M“, um das Hauptmenü aufzurufen.
- Bewegen Sie den Cursor mit den Tasten „+/-“ zur Option „Ballistische Berechnung“ und drücken Sie kurz die Taste „M“, um die Auswahl zu bestätigen. Rufen Sie die Einstellungen auf die gleiche Weise unter der Option „Ballistische Berechnung“ auf.
- Dort können Sie die Parameter nach Bedarf konfigurieren, darunter Zielfernrohrhöhe, Windgeschwindigkeit, Geschossgewicht, Mündungsgeschwindigkeit, BC, Windrichtung, Temperatur und Druck.



- Wenn ein Parameter zur Änderung ausgewählt wird, bewegt sich der Cursor automatisch zum Tastaturbereich auf der rechten Seite des Bildschirms.
- Bewegen Sie den Cursor und klicken Sie auf das Zurück-Symbol, um zur vorherigen Oberfläche zurückzukehren.
- Alle Parametereinstellungen können über die APP konfiguriert und Voreinstellungen importiert werden. Bitte beachten Sie, dass das Gerät während des Imports die Parametereinstellungs-Oberfläche verlassen muss, da sonst die importierten Voreinstellungsparameter nicht wirksam werden.

### Hinweise:

Benutzer müssen den Cursor auf „ON“ bewegen, um die ballistische Berechnung zu aktivieren. Anschließend erscheinen Entfernung, Neigungswinkel, MIL sowie MOA in der Bildmitte.

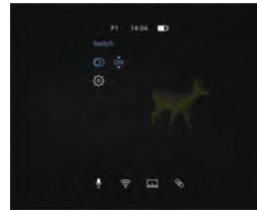

- Wenn Sie aktuell auf ein Ziel zielen und der Vorhaltpunkt als gewünschter Einschlagspunkt gilt, verschiebt sich das ganze Bild nach Aktivierung der ballistischen Berechnung entsprechend den berechneten Daten. Wenn Sie danach erneut mit dem Absehen des Tageszielfernrohrs zielen, stimmt der Einschlagspunkt (unter idealen, unveränderten äußeren Bedingungen) mit dem vorherigen Vorhaltpunkt überein.



Vorzielpunkt



Bildverschiebung nach BC

### Hinweise:

1: Das hier angezeigte Fadenkreuz ist eine virtuelle Überlagerung zu Demonstrationszwecken. Das tatsächliche Fadenkreuz sollte aus dem Tagesfernrohr stammen.

2: Die ballistische Berechnung kann auch über die ThermTec Outdoor-App durchgeführt werden. Wenn Sie Profile der ballistischen Berechnung importieren möchten, denken Sie bitte daran, die Einstellungen der ballistischen Berechnung nicht einzugeben. Andernfalls ist die importierte Datei ungültig.

3: Der Cursor des Laser-Entfernungsmessers blinkt sechs Sekunden lang und verschwindet dann, wenn die Entfernung ermittelt wurde.

# 10. Aufnahme und Aufzeichnung

Es ist ein interner Speicher von 64 GB für Bildaufnahmen und Videoaufzeichnungen vorgesehen. Dateien werden anhand der Zeit benannt; daher wird empfohlen, die Zeit im Hauptmenü einzustellen oder in der 'ThermTec Outdoor' App zu synchronisieren, bevor Sie die Aufnahmefunktionen nutzen.

## Bildaufnahme

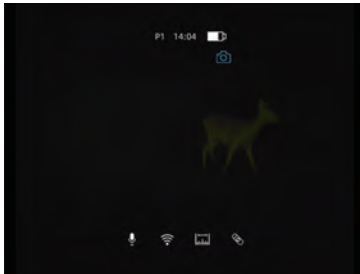

- Drücken Sie die Kamerataste „M“, um ein Foto aufzunehmen. Daraufhin erscheint ein Aufnahmesymbol auf dem Bildschirm.
- Die Bilder werden im integrierten Speicher gespeichert.

## Videoaufzeichnung

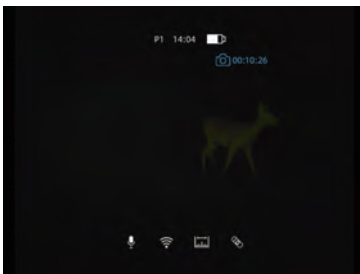

- Halten Sie die Kamerataste „M“ gedrückt, um eine Videoaufnahme zu starten.
- Oben auf dem Bildschirm wird ein Aufnahmetimer angezeigt. Das Zeitformat ist HH:MM:SS (Stunde:Minute: Sekunde).

Sie können während der Videoaufnahme das Menü aufrufen und andere Funktionen aktivieren. Halten Sie die Kamerataste „M“ gedrückt, um die Aufnahme zu beenden und zu speichern. Die Videos werden im integrierten Speicherplatz gespeichert.

**Achtung:**

- Die Anzahl der aufgezeichneten Dateien ist durch die Kapazität des internen Speichers begrenzt.
- Überprüfen Sie regelmäßig den verfügbaren Speicherplatz auf der integrierten Speicherkarte und verschieben Sie das Filmmaterial auf andere Speichermedien, um Speicherplatz auf der Speicherkarte freizugeben.

## 11.Speicherzugriff

Wenn das Gerät eingeschaltet und per USB mit einem Computer verbunden ist, wird es vom Computer als Wechseldatenträger erkannt, sodass Fotos und Videos kopiert werden können.

- Schalten Sie die Hunt ein und verbinden Sie sie über ein Typ-C-Kabel mit dem Computer.
- Bilder und Videos werden separat in den Ordnern „Capture“ und „Record“ gespeichert.
- RAV-Videos werden in der Datei mit dem Namen RAV gespeichert.
- Im Speicher befinden sich verschiedene Bilder und Videos, die nach Zeit benannt sind.
- Wählen Sie die gewünschten Dateien oder Ordner aus, um sie zu kopieren oder zu löschen.

## 12.Hotspot-Funktion

Ein integriertes Hotspot-Modul ist in der Hunt Pro integriert, das eine drahtlose Verbindung zu externen Geräten wie Smartphones ermöglicht. (Bei Bedarf Hunt LRF entsprechend anpassen.)

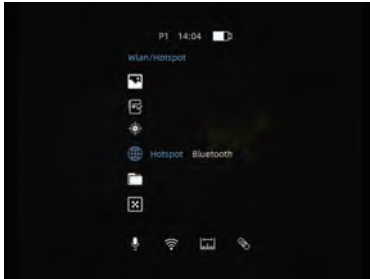

- Doppelklicken Sie „M“, um das Hauptmenü aufzurufen.

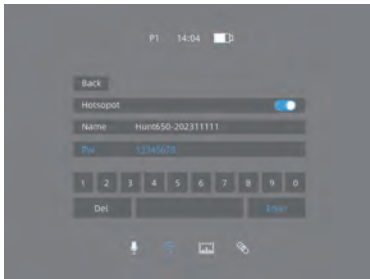

- Schalten Sie die Hotspot-Funktion durch kurzes Drücken der Taste „M“ ein/aus.

- Öffnen Sie die App „ThermTec Outdoor“, wählen Sie Wi-Fi und geben Sie das Passwort ein (Standard: 12345678).
- Wenn die Verbindung erfolgreich ist, können Sie das Gerät über die App steuern.

### Hotspot-Passwort ändern

In den Hotspot-Einstellungen der Hunt LRF-Serie kann das Standardpasswort geändert werden.

# 13. Fernbedienung

Die Hunt LRF-Serie verfügt über ein ringförmiges Bedienelement und kann per Bluetooth ferngesteuert werden.

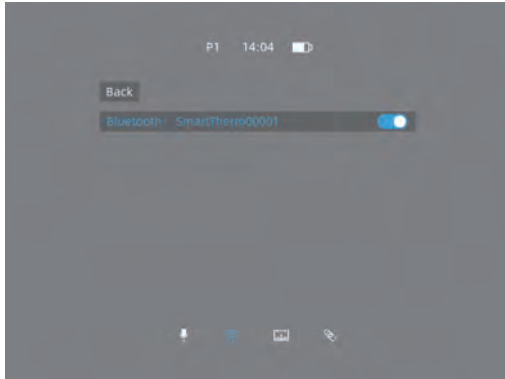

- Schalten Sie das Bluetooth Ihres mobilen Geräts ein.



- Öffnen Sie das Batteriefach der Fernbedienung und warten Sie, bis die Verbindung erkannt wird.

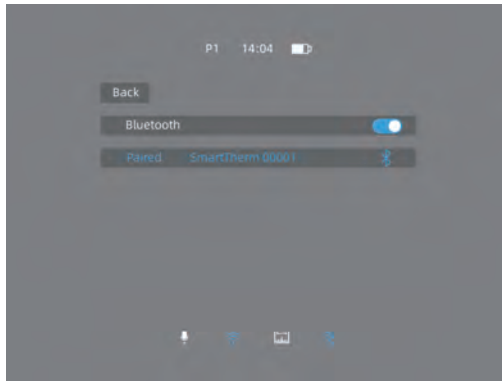

- Nach erfolgreicher Kopplung können Sie die Hunt LRF aus der Ferne steuern.

- Die Fernbedienung kann mehr als 10 Stunden lang ununterbrochen verwendet werden und erreicht mit dem LadeCASE eine Betriebsdauer von fast 48 Stunden.
- Wenn der Akku leer ist, blinkt er abwechselnd rot und blau. Sie können ihn nun direkt über das LadeCASE aufladen oder das LadeCASE aufladen und die Fernbedienung hineinlegen, um beide gleichzeitig aufzuladen.
- Sobald das Gerät mit einer Fernbedienung verbunden ist, zeigt es keine anderen Fernbedienungen an und verbindet sich auch nicht mit ihnen. Bitte entsperren Sie die Kopplung, indem Sie die M-Taste 10 Sekunden lang drücken, bevor Sie eine Verbindung mit einer anderen Fernbedienung herstellen.

## 14. Herunterladen der „ThermTec Outdoor“-APP

Sie können die 'ThermTec Outdoor' App über den QR-Code auf der Verpackung, im Benutzerhandbuch oder unten herunterladen.



## 15. Technische Überprüfung

Vor der Verwendung wird eine technische Überprüfung des Geräts empfohlen.

- Überprüfen Sie das äußere Erscheinungsbild des Geräts (das Gehäuse sollte keine Risse aufweisen).
- Überprüfen Sie den Zustand der Linse und des Okulars (es sollten keine Risse, Fettflecken, Verschmutzungen oder andere Ablagerungen vorhanden sein).

Überprüfen Sie das Bild auf tote Pixel oder Linien; wenden Sie sich an den Händler bei Austauschbedarf. Hinweis: Sensorbeschädigungen durch unsachgemäße Handhabung sind nicht von der Garantie gedeckt.

## 16. Wartung

Wartungsarbeiten sollten mindestens zweimal jährlich durchgeführt werden und umfassen:

- Wischen Sie die Außenflächen von Metall- und Kunststoffteilen mit einem Baumwolltuch von Staub und Schmutz frei. Hierzu kann Silikonfett verwendet werden.
- Überprüfen Sie die Glasflächen des Okulars und der Linse. Entfernen Sie gegebenenfalls Staub und Sand von den Linsen (vorzugsweise mit einer berührungslosen Methode). Die Reinigung der Außenflächen der Optik sollte mit speziell für diesen Zweck entwickelten Mitteln erfolgen.

# 17.Firmware-Aktualisierung

Die Hunt LRF-Serie wird von der 'ThermTec Outdoor' App unterstützt, die das Übertragen von Bildern und Videos in Echtzeit per Hotspot auf Smartphone oder Tablet ermöglicht. Die elektronische Version dieses Benutzerhandbuchs und die neueste Firmware sind auf der ThermTec-Website verfügbar. Firmware-Updates können auch über die App durchgeführt werden.

## **Aktualisierung über die App**

- Öffnen Sie die ThermTec Outdoor-App.
- Nach der Verbindung zeigt die App an, ob ein Firmware-Update verfügbar ist.
- Bevor Sie die Firmware herunterladen, schalten Sie bitte Ihre mobilen Daten ein.
- Nachdem Sie die Firmware heruntergeladen und die Aktualisierung vorbereitet haben, schalten Sie bitte die mobilen Daten aus, um eine stabile Aktualisierung zu gewährleisten.
- Nach Abschluss der Aktualisierung wird das Gerät neu gestartet.

## **Aktualisierung über den PC**

- Bitte laden Sie das entsprechende Upgrade-Paket von der offiziellen Website herunter. [www.thermeyetec.com](http://www.thermeyetec.com).
- Verbinden Sie das Gerät über ein Typ-C-Datenkabel mit dem PC.

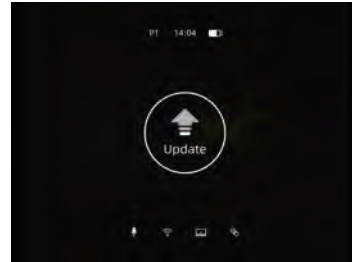

- Kopieren Sie die entsprechende Aktualisierungs-Firmware in den Ordner „storage“ des Hunt. Drücken Sie „M“, um das Symbol „Update“ auszuwählen, woraufhin das System „Update“ anzeigt.
- Rufen Sie das Menü „Version“ auf, um die Firmware-Version zu überprüfen.
- Eine detaillierte Videoanleitung finden Sie auf dem offiziellen Kanal.





**ThermTec Technology Co., Ltd.**

Email: [info@thermeyerotec.com](mailto:info@thermeyerotec.com)

Web: [www.thermeyerotec.com](http://www.thermeyerotec.com)



COPYRIGHT © 2025 ThermTec Technology Co., Ltd. ALL RIGHTS RESERVED.